

Centrometal

TEHNIKA GRIJANJA

Centrometal d.o.o. - Glavna 12, 40306 Macinec, Hrvatska, tel: +385 40 372 600, fax: +385 40 372 61 1



Tehni ke upute

spajanje i korištenje CAL- set
za dojavu alarma iz kotlovnice
u stambeni prostor
(kotlovi PelTec / PelTec-lambda)



CAL

1.0 SPAJANJE

Cal set alarm je uređaj koji svjetlosnim ili zvučnim signalom obavještava korisnika o niskoj razini goriva ili greški u radu kotla (van kotlovnice). **CAL** set za alarm potrebno je spojiti na izlaz iz kotla PelTec/PelTec-lambda S10 ili S11. Mogu se spojiti maksimalno 2 seta za alarm koji se spajaju na na in kako je prikazano u nastavku.



Ako se spoji samo jedan izlaz iz kotla PelTec (S10 ILI S11) moguće je korištenje samo zvučnika ili samo lampice. Da bi se koristio i zvučnik i lampica, potrebno je CAL spojiti i na S10 i na S11 (vidi sliku 3.)

PRIMJER 1. Spajanje uređaja CAL na 1 izlaz iz PelTec/PelTec-lambda

Mogućnosti: - prilikom alarma uključuje se ili lampica ili zvučnik
 - za nisku razinu goriva u spremniku može se izabrati jedna vrsta signala (npr. 3 puta brzo) a za grešku u radu kotla može se konfigurirati druga vrsta signala (npr. kontinuirani signal).

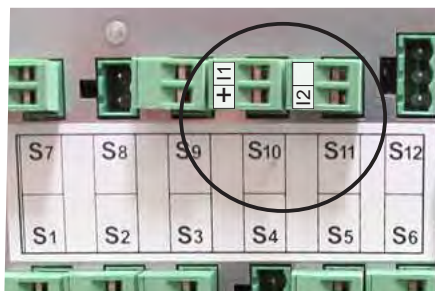
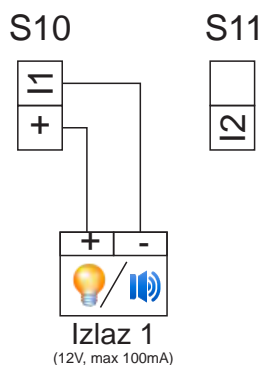

Putem kartice instalacija (upisom pin-a) potrebno je uključiti u regulaciji izlaz 1 i izabrati vrstu dojave alarma (ZVUČNIK ILI LAMPICA)



10.15.2.1 IZLAZ 1

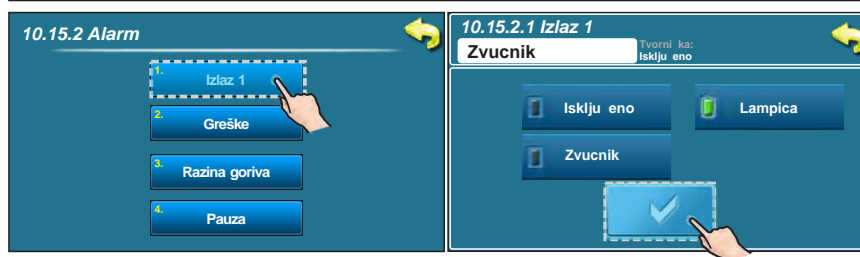

Moguć i odabir: - tvornika postavka: isklju eno
 Isklju eno, lampica, zvučnik

PRIMJER 2. Spajanje uređaja CAL na izlaz S11 iz PelTec/PelTec-lambda

Mogućnosti: - prilikom alarma se uključuje ili lampica ili zvučnik
 - za nisku razinu goriva u spremniku može se izabrati jedna vrsta signala (npr. 3 puta brzo) a za grešku u radu kotla može se konfigurirati druga vrsta signala (npr. kontinuirani signal).

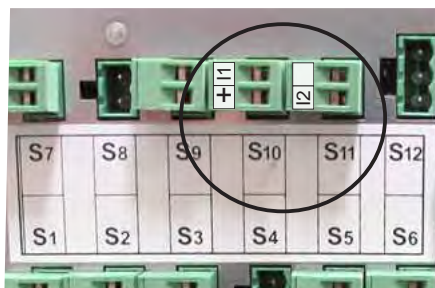
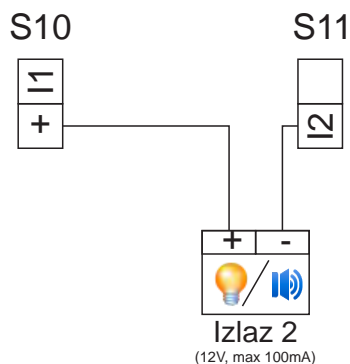

Putem kartice instalacija (upisom pin-a) potrebno je uključiti u regulaciji izlaz 2 i izabrati vrstu dojave alarma za izlaz 2 (ZVUCNIK ILI LAMPICA). Izlaz 1 mora biti isključen.



10.15.2.1 IZLAZ 1

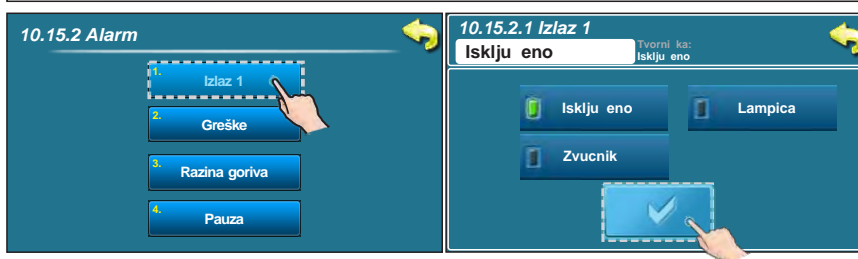

10.15.3.1 IZLAZ 2

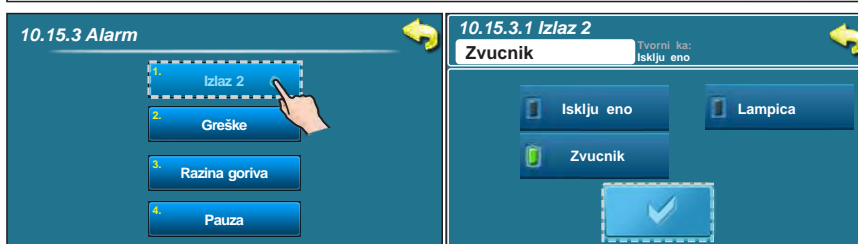

Mogući odabir: - tvornika postavka: isklju eno

Isklju eno, lampica, zvučnik

PRIMJER 3. Spajanje uređaja CAL na 2 izlaza iz PelTec/PelTec-lambda

Mogući nastupi: - prilikom alarma se uključuje lampica za nisku razinu goriva, a zvučnik kod greške u radu.
 - mogu se kombinirati i vrste signala tako da se za npr. grešku u radu kotla može upaliti i lampica i zvučnik, a za nisku razinu goriva se također mogu upaliti i lampica i zvučnik, samo na drugu način (druga vrsta signala npr. 3 puta brzo za grešku, a 3 puta sporo za nisku razinu goriva)

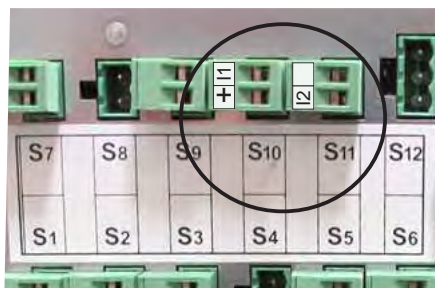
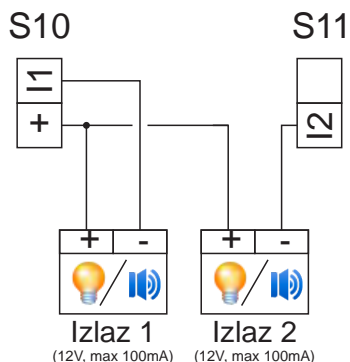

Putem kartice instalacija (upisom pin-a) potrebno je uključiti u regulaciji izlaz 1 i izabrati vrstu dojave alarma za izlaz 1 (ZVUČNIK ILI LAMPICA) te uključiti izlaz 2 i izabrati vrstu dojave alarma za izlaz 2

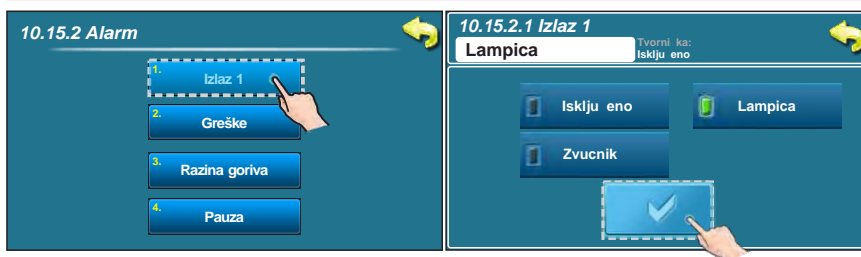
**10.15.2.1 IZLAZ 1****10.15.3.1 IZLAZ 2**

Mogući izbor: - tvornika postavka: isključeno

Isključeno, lampica, zvučnik

2. KORIŠTENJE

Moguće je izabrati na in na koji će regulacija uključivati/isključivati lampicu ili zvučnik kad se javi greška u radu kotla ili upozorenje o niskoj razini goriva. Pauza je vrijeme koje će proći prije nego regulacija ponovno šalje signal o greški/upozorenju.



Prebacite za isključivanje dojava alarma zvučnikom*



* Pritiskom na ovu tipku možemo onemogućiti dojavu upozorenja o niskoj razini peleta u spremniku. (Odnosi se samo na zvučnik i upozorenje o niskoj razini peleta u spremniku). Ukoliko je na kotao spojena samo lampica kao način dojava alarma, ovaj prekidač se ne prikazuje.

Kada pomoću ove tipke onemogućimo zvučnik za upozorenje o razini goriva ova ikona postaje .

5.6.1.1 GREŠKE

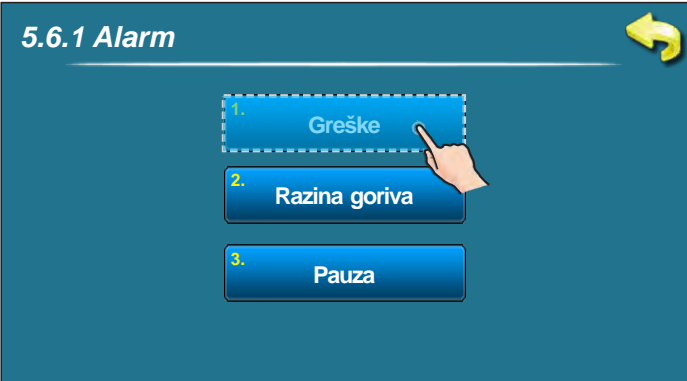
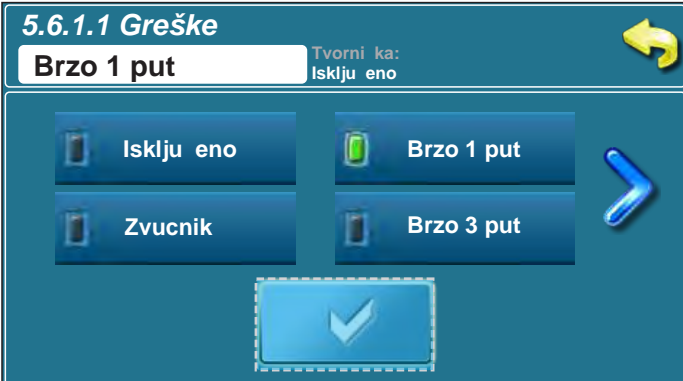

Mogući odabir:**Tvornika: ISKLJU ENO**

Isklju eno, Kontinuirano, Brzo 1 put, Brzo 3 put, Sporo 1 put, Sporo 3 put, Tablica

Ovaj parametar određuje da li će izlaz 1 javljati greške. Odabirom određenog tipa signala aktivirat će se javljanje greške u odabranom obliku signala.

5.6.1.2 RAZINA GORIVA



Mogući odabir:**Tvornika: ISKLJU ENO**

Isklju eno, Kontinuirano, Brzo 1 put, Brzo 3 put, Sporo 1 put, Sporo 3 put, Tablica

Ovaj parametar određuje da li će izlaz 1 javljati upozorenje razine goriva. Odabirom određenog tipa signala aktivirat će se javljanje razine goriva u odabranom obliku signala.

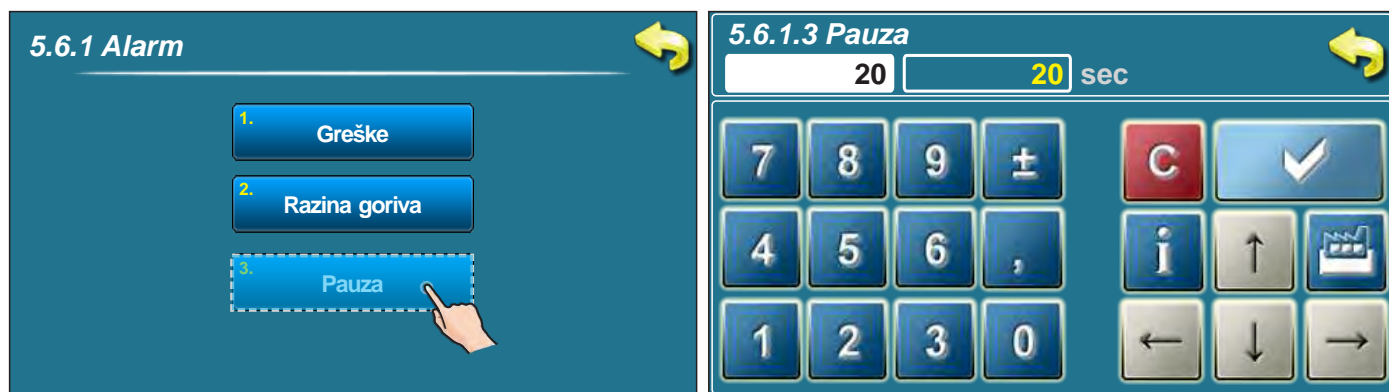
5.6.1.3 PAUZA



Mogući odabir:

Tvorniki: 20 sec

Minimalno: 5 sec

Maksimalno 3600 sec

Ovaj parametar određuje nakon koliko vremena se ponovno aktivira signal greške ili upozorenja razine goriva (**ovaj parametar ne vrijedi ukoliko je odabran kontinuirani signal**).

Na isti način je moguće namjestiti parametre za izlaz 2 (5.6.2)

5.6.3 TABLICA



Tvorniki: Tablica 1

Tablica 1, Tablica 2

Ovim parametrom odabiremo tablicu prema kojoj želimo da izlazi za alarm rade. Automatska promjena ili isključenje signala u određeno vrijeme. U svakoj tablici se može podesiti i tip signala greške i upozorenja razine goriva. Tablica može biti u funkciji samo ako je u točki 5.6.1 (Izlaz 1) ili 5.6.2 (izlaz 2) odabran način dojava alarma "tablica".

5.6.4 TABLICA 1

5.6 Alarm

1. Izlaz 1

5. Tablica 2

2. Izlaz 2

6. Tablica 3

3. Tablica

4. Tablica 1

Alarm - Tablica 1							
	PON	UTO	SRI	ET	PET	SUB	NED
1	00:00 						
2							
3							
4							
5							
6							

- 1 Vrsta dojava alarma
 - Lampica
 - Zvu nik
- 2 Vrijeme
- 3 Ikona za dojavu greške u radu kotla
- 4 Ikona za upozorenje o niskoj razini peleta u spremniku
- 5 Na in dojave greške u radu kotla
- 6 Na in dojave upozorenja o niskoj razini peleta u spremniku

Alarm - Tablica 1							
	PON	UTO	SRI	ET	PET	SUB	NED
1	00:00 						
2							
3							
4							
5							
6							

2 06:00

PON 2

3

4

1

5

6

Postavljanje vrijednosti u tablicu 1

Tablicom se određuju na koji dan i u koje vrijeme treba dojavljivanje alarma u različitim vremenskim razdobljima i danima. Kada se u određeno vrijeme pritisne na željeni kvadratić (dan) i zatim se otvori novi prozor u kojem se može birati na koji dan i u koje vrijeme treba dojavljivanje alarma za greške, upozorenje za razinu peleta u spremniku i vrijeme u kojem izabrani dan i vrijeme vrijediti. Da bi se npr. promijenilo vrijeme, potrebno je pritisnuti kvadratić s vremenom. Kada se pritisne na kvadratić s vremenom, njegova pozadina postane bijela i tada je moguće mijenjati parametre pritiskom na tipke "gore" i "dolje" (↑ ↓).

Moguće je zadati 16 promjena tipa signala po danu.

Na sljedećoj stranici opisana su značenja svih simbola te primjer i opis popunjene tablice.





Na istom ekranu se mogu popunjavati tablica 2 (tablica 3 se ne koristi).







Vrstu dojava alarma (lampica/zvu nik) može mijenjati samo ovlaštena osoba u izborniku "Instalacija".

Opis simbola za popunjavanje tablice





Za dojavu greški (crveno)



Simbol	Zna enje
—	Isklju eno
	Kontinuirano
	Brzo 1 put
	Brzo 3 put
	Sporo 1 put
	Sporo 3 put

Za upozorenje razine goriva (zeleno)

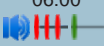
Simbol	Zna enje
—	Isklju eno
	Kontinuirano
	Brzo 1 put
	Brzo 3 put
	Sporo 1 put
	Sporo 3 put

Primjer popunjene tablice

Alarm - Tablica 1							
	PON	UTO	SRI	ET	PET	SUB	NED
1	00:00 	00:00 		15:00 			
2	06:00 						
3		12:00 					
4							
5							
6							

Tipke za pomicanje (stranica gore/dolje)

Prema tablici dojavljanje alarma je isklju eno u ponedjeljak u 00:00, a dojava alarma se omogu uje u 06:00 sati (Brzo 3X za grešku i brzo 1x za razinu goriva). Ovakav na in dojave alarma vrijedi sve do utorka 00:00 kada se opet isklju uje. U utorak u 12:00 dojava alarma je ponovno uklju ena (kontinuirano za greške i 3X sporo za razinu goriva. Ovakav na in dojave alarma vrijedi cijelu srijedu (i dan i no) sve do etvrtka u 15:00 kad se na in dojave alarma mijenja (kontinuirano za greške i 3X brzo za razinu goriva. Ovaj na in vrijedi i u petak, subotu i nedjelju sve do ponedjeljka u 00:00 kada je zadano isklju ivanje alarma i po etak novog kruga tablice.

Napomena:

Pauza izme u dvije dojave alarma ne može se mijenjati u tablici, ve se zadaje na na in kako je opisano u to ki 5.6.1.3

Tvrtka Centrometal d.o.o. ne preuzima odgovornost za moguće netočnosti u ovoj knjižici nastale tiskarskim greškama ili prepisivanjem, sve su slike i sheme na elne te je potrebno svaku prilagoditi stvarnom stanju na terenu, u svakom slučaju tvrtka si pridržava pravo unositi vlastitim proizvodima one izmjene koje smatra potrebnim

Centrometal d.o.o. Glavna 12, 40306 Macinec, Hrvatska

centrala tel: +385 40 372 600, fax: +385 40 372 611
servis tel: +385 40 372 622, fax: +385 40 372 621

www.centrometal.hr
e-mail: servis@centrometal.hr

Centrometal
TEHNIKA GRIJANJA